

AL830控制单相可控硅模块接线图  
(三相三线移相电路)

1. 星形接法

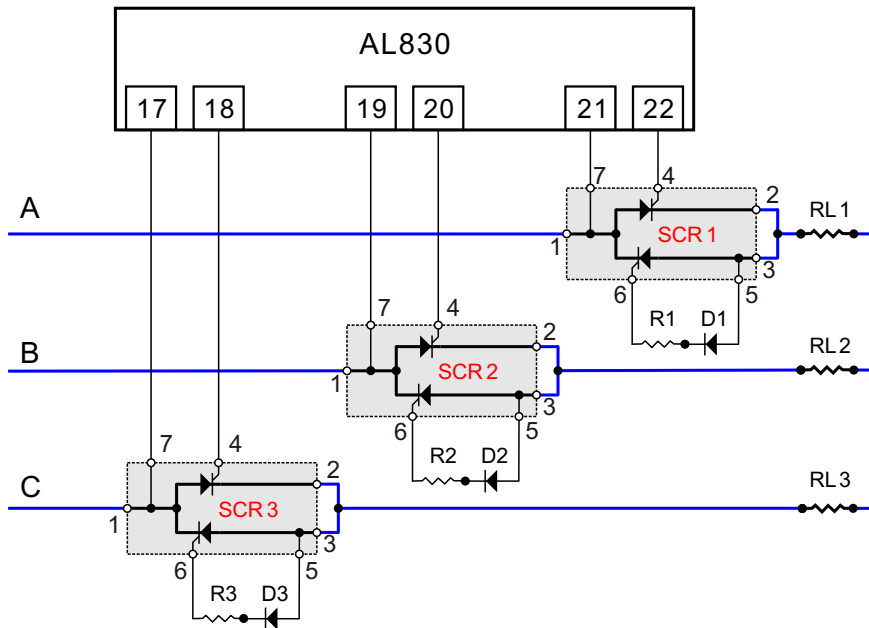

2. 三角形接法

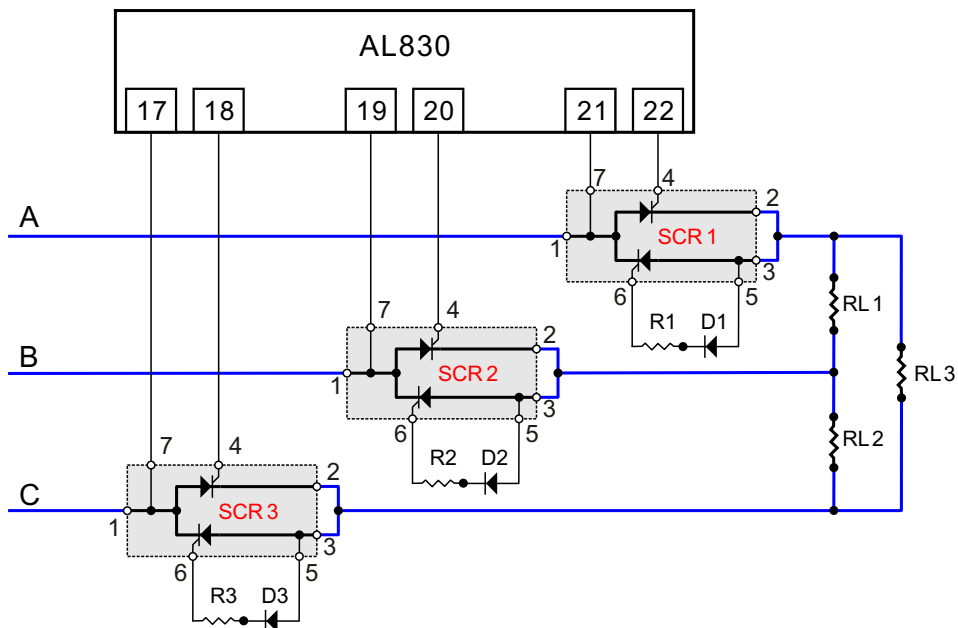

注：  
D1、D2、D3：二极管1N4007  
R1、R2、R3：100Ω，1/4W